

LAVAMAT 52840 - 54840



Gebruiksaanwijzing

Wasmachine

PERFEKT IN FORM UND FUNKTION

AEG

 Electrolux

Geachte klant

Wij danken u voor uw keuze voor een van onze producten van hoogwaardige kwaliteit.

Met dit apparaat zult u de perfecte combinatie ervaren van functioneel ontwerp en hoogwaardige technologie.

Overtuig uzelf ervan dat onze apparatuur ontwikkeld is voor de beste prestaties en bedieningsgemak - wij stellen de hoogste eisen aan onze producten.

Bovendien zult u merken dat milieu- en energiebesparende aspecten een integraal onderdeel zijn van onze producten.

Lees deze gebruiksaanwijzing alstublieft zorgvuldig door, zo kunt u zeker zijn van optimale en professionele prestaties van uw apparaat. De handleiding zal u in staat stellen om alle processen perfect en op de meest efficiënte wijze te laten verlopen.

Wij adviseren u deze handleiding op een veilige plaats te bewaren, dan kunt u hem te allen tijde raadplegen. Geef deze handleiding ook aan een eventuele toekomstige eigenaar van het apparaat.

Wij wensen u veel plezier met uw nieuwe apparaat.

In deze gebruiksaanwijzing worden de volgende symbolen gebruikt:



Belangrijke informatie over uw persoonlijke veiligheid en informatie over hoe u schade aan het apparaat kunt voorkomen



Algemene informatie en tips



Milieu-informatie

Inhoud

Gebruiksaanwijzing	6
Veiligheidsinformatie	6-8
Productbeschrijving	9
Wasmiddellade	9
Bedieningspaneel	10
Ingebruikneming	10
Dagelijks gebruik	11
Wasgoed in de machine doen	11
Wasmiddel en wasverzachter doseren	11
Het gewenste programma kiezen	12
De centrifugesnelheid of de optie Spoelstop kiezen	12
Programma optietoets	13
De optie Vlekken kiezen	13
De optie Extra Snel kiezen	14
Start/Pauze kiezen	14
Startuitstel kiezen	15
Weergave Programmavoortgang	15
Een extra spoelgang kiezen	16
Een optie of lopend programma wijzigen	16
Een programma onderbreken	16
Een programma annuleren	16
Het openen van de deur nadat het programma is begonnen	16
Aan het einde van het programma	17
Wasprogramma's	18-19
Programma-informatie	20

De wascyclus voorbereiden	21-25
De was sorteren	21
Temperaturen	21
Voordat u de was in de machine doet	21
Maximale belading	22
Gewichten van wasgoed	22
Vlekken verwijderen	23
Wasmiddelen en toevoegingen	24
Hoeveelheid te gebruiken wasmiddel	24
Graden van waterhardheid	25
Internationale wassymbolen	26
Onderhoud en reiniging	27
Ontkalken	27
Na elke was	27
Onderhoudswas	27
Buitenkant reinigen	27
Wasmiddeldoseerlade	27
Wastrommel	28
Deurvergrendeling	28
Afvoerpomp	29
Waterinlaatfilter	30
Water afvoeren in een noodgeval	30
Beveiliging tegen vorst	31
Het oplossen van problemen	32-35
Technische gegevens	36
Verbruikswaarden	37

Installatie	38-42
Uitpakken	38
Plaatsen en waterpas zetten	40
Watertoevoer	40
Waterafvoer	41
Elektrische aansluiting	42
Permanente aansluiting	42
Zorg voor het milieu	43
Verpakkingsmaterialen	43
Oude machine	43
Ecologische tips	43
Garantie/serviceafdeling	44
Klantenservice	45

Gebruiksaanwijzing

Veiligheidsinformatie

Voordat u uw wasmachine in gebruik neemt

- De veiligheid van AEG/ELECTROLUX apparaten voldoet aan de voorschriften en de wettelijke vereisten met betrekking tot de veiligheid van apparaten. Wij vinden echter dat wij, als fabrikanten, de plicht hebben u de volgende veiligheidsaanwijzingen te geven. U **MOET** deze zorgvuldig lezen voordat u de machine installeert of in gebruik neemt.
- Het is erg belangrijk dat deze gebruiksaanwijzing bij de machine bewaard wordt voor toekomstige raadpleging. Als het apparaat aan iemand anders verkocht of geschonken wordt, of als u verhuist en de machine achterlaat, zorg er dan voor dat de gebruiksaanwijzing bij het apparaat blijft zodat de nieuwe eigenaar kennis kan nemen van de werking van het apparaat en de bijbehorende waarschuwingen.
- U **MOET** deze gebruiksaanwijzing aandachtig doorlezen voordat u de machine installeert of in gebruik neemt.
- Controleer uw machine op eventuele schade, die ontstaan kan zijn tijdens het transport, voordat u hem in gebruik neemt. Sluit nooit een beschadigde machine aan. Als er onderdelen zijn beschadigd, neem dan contact op met uw leverancier.
- Als de machine in de winter wordt afgeleverd, als de temperatuur onder nul is, zet de wasmachine dan 24 uur in een ruimte met kamertemperatuur voordat u hem in gebruik neemt.

Algemene veiligheid

- Het is gevaarlijk om op enigerlei wijze veranderingen aan de specificaties of aan dit product aan te brengen.
- Tijdens wasprogramma's op hoge temperatuur kan de glazen deur heet worden. Niet aanraken!
- Zorg ervoor dat kleine huisdieren niet in de trommel klimmen. Controleer om dit te voorkomen de trommel vóór gebruik.
- Voorwerpen als munten, veiligheidsspelden, spijkers, schroeven, stenen of andere harde, scherpe materialen kunnen grote schade aan het apparaat toebrengen en mogen niet in het apparaat terechtkomen.
- Gebruik alleen de aanbevolen hoeveelheid wasverzachter en wasmiddel. Als u de machine te vol laadt, kunnen stoffen beschadigd raken. Raadpleeg de aanbevelingen van de fabrikant met betrekking tot de hoeveelheden.
- Was kleine artikelen zoals sokken, veters, wasbare ceintuurs enz. in een waszak

of kussensloop, daar deze tussen de kuip en de trommel terecht kunnen komen.

- Gebruik uw wasmachine niet om artikelen te wassen met baleinen, materialen zonder zoom of gescheurde materialen.
- Trek, na gebruik, reiniging en onderhoud van de machine, altijd de stekker uit het stopcontact en draai de kraan dicht.
- Probeer onder geen enkele omstandigheid zelf de machine te repareren. Reparaties uitgevoerd door ondeskundigen kunnen lichamelijk letsel of ernstige schade aan de machine veroorzaken. Neem contact op met met een Klantenservice bij u in de buurt. Vraag altijd om originele vervangingsonderdelen.

Installatie

- Dit apparaat is bestemd voor huishoudelijk gebruik. Het is niet toegestaan het apparaat te gebruiken voor andere doeleinden dan waarvoor het is bestemd.
- Controleer bij het uitpakken van het apparaat of dit niet is beschadigd. Gebruik het apparaat bij twijfel niet en neem contact op met ELECTROLUX SERVICE.
- Alle verpakkingsmaterialen en transportbouten moeten vóór het gebruik worden verwijderd. Als dit wordt nagelaten kan dit ernstige schade aan het product en andere eigendommen tot gevolg hebben. Zie het desbetreffende hoofdstuk in de gebruiksaanwijzing.
- Controleer na installatie van het apparaat of dit niet op het aansluitsnoer, de waterslang of de afvoerslang drukt of staat.
- Als het apparaat op een vloer met tapijt wordt geplaatst, dient de hoogte van de stelvoetjes te worden aangepast om de lucht toch goed te kunnen laten circuleren.
- Let er altijd op of er na de installatie geen water lekt uit de slangen en de aansluitingen.
- Als het apparaat geïnstalleerd is op een plaats waar het kan vriezen, lees dan het hoofdstuk **Bevriezingsgevaaren**.
- Eventuele voor de installatie van dit apparaat noodzakelijke loodgieterswerkzaamheden, moeten worden uitgevoerd door een gekwalificeerde loodgieter of competent persoon.
- Eventuele voor de installatie van het apparaat noodzakelijke elektrotechnische werkzaamheden, moeten worden uitgevoerd door een gekwalificeerde elektricien of competent persoon.

Gebruik

- Dit apparaat is bestemd voor huishoudelijk gebruik. Het is niet toegestaan het apparaat te gebruiken voor andere doeleinden dan waarvoor het is bestemd.
- Was in de machine alleen textiel dat geschikt is voor machinaal wassen. Volg de instructies op het wasvoorschrift in de kleding.

- Doe niet te veel wasgoed in de machine. Zie het desbetreffende hoofdstuk in de gebruiksaanwijzing.
- Voordat u gaat wassen, dient u er voor te zorgen dat alle zakken leeg zijn en dat alle knopen en ritsen dicht zijn. Was geen gerafelde of gescheurde artikelen. Behandel vlekken zoals verf, inkt, roest en gras eerst voordat u artikelen met dit soort vlekken gaat wassen. Beugel-BH's mogen NIET machinaal worden gewassen.
- Kledingstukken die in aanraking zijn geweest met vluchtige aardolieproducten dienen niet in de wasmachine gewassen te worden. Als vluchtige reinigingsvloeistoffen worden gebruikt, dient u ervoor te zorgen dat de vloeistof uit het kledingstuk is verwijderd voordat u het in de wasmachine doet.
- Trek de stekker nooit aan het snoer uit het stopcontact; maar aan de stekker zelf.
- Gebruik de wasmachine nooit als het elektrische snoer, het bedieningspaneel, het bovenblad of de sokkel beschadigd zijn, waardoor de binnenkant van de wasmachine toegankelijk is.

Veiligheid van kinderen

Dit apparaat is niet bedoeld voor gebruik door personen (waaronder begrepen kinderen) met verminderde fysieke, zintuiglijke gesteldheid of een gebrek aan ervaring en kennis, tenzij dit onder toezicht gebeurt van een voor hun veiligheid verantwoordelijke persoon of tenzij zij van een dergelijke persoon instructie hebben ontvangen over het gebruik van het apparaat.

- Deze wasmachine is niet bedoeld voor gebruik door jonge kinderen of verstandelijk gehandicapten zonder toezicht.
- Houd toezicht op jonge kinderen om te voorkomen dat ze met het apparaat gaan spelen.
- De verpakkingsmaterialen (bijv. plastic folie, polystyreen) kunnen een gevaar opleveren voor kinderen - verstikkingsgevaar! Houd deze materialen buiten het bereik van kinderen.
- Berg alle wasmiddelen op een veilige plaats, buiten het bereik van kinderen, op.
- Zorg er voor dat kinderen of huisdieren niet in de trommel kunnen klimmen. De machine beschikt over een speciale functie om dit te voorkomen. Om deze functie te activeren dient u de knop (zonder deze in te drukken) aan de binnenkant van de deur naar rechts te draaien tot de groef horizontaal staat. Gebruik zo nodig een muntstuk. Om deze functie uit te schakelen en de mogelijkheid te herstellen om de deur te sluiten, dient u de knop naar links te draaien tot de groef verticaal staat.

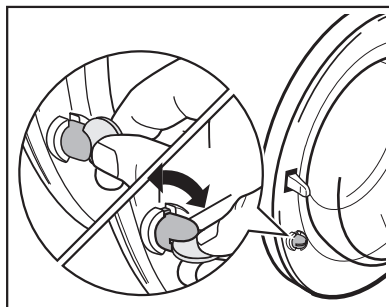

Productbeschrijving

Uw nieuwe apparaat voldoet aan alle moderne eisen voor een effectieve behandeling van wasgoed met een laag verbruik van water, energie en wasmiddel.

Het **spaarklep**-systeem staat het volledige gebruik van wasmiddel toe en vermindert het waterverbruik om energie te sparen.

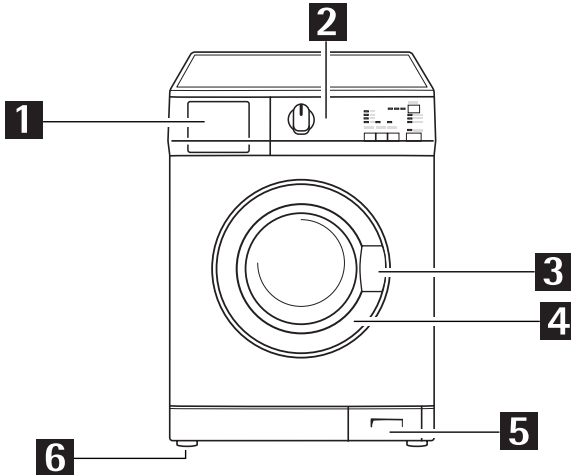

1 Wasmiddellade

2 Bedieningspaneel

3 Deurhandgreep

4 Typeplaatje

5 Afvoerpomp

6 Verstelbare voetjes

Wasmiddellade

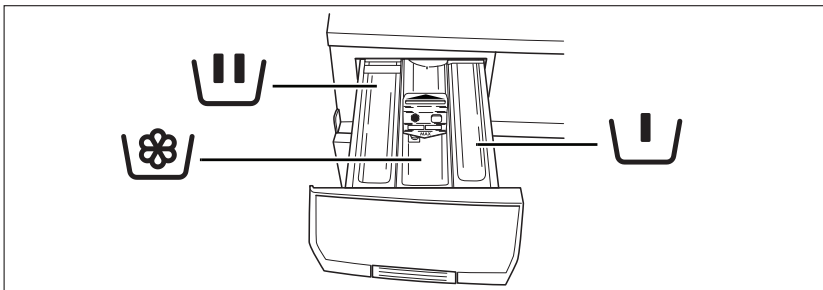

 Vakje voor voorwasfase of vlekkenverwijderaar gebruikt bij de hoofdwash. Het voorwasmiddel aan het begin van het wasprogramma toevoegen. De vlekkenverwijderaar toevoegen tijdens de **VLEKKEN-fase** in de hoofdwash.

 Vakje voor waspoeder of vloeibaar wasmiddel te gebruiken voor **de hoofdwash**.

 Vakje voor **vloeibare toevoegingen** (wasverzachter, stijfsel).

Bedieningspaneel

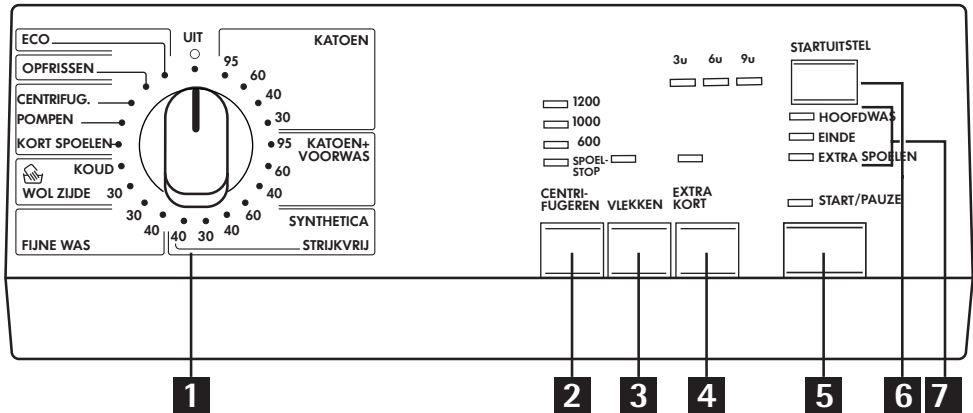

1 Programmakeuzeknop

2 toets «Centrifugeren»

3 toets «Vlekken»

4 toets «Extra kort»

5 toets «Start/Pauze»

6 toets «Startuitstel»

7 Weergave programmavoortgang

Ingebruikneming

i Zorg ervoor dat de elektrische aansluiting en de wateraansluiting voldoen aan de installatie-instructies.

i Verwijder het polystyreenblok en evt. andere materialen uit de trommel.

i Giet 2 liter water in het vakje voor het hoofdwasmiddel **III** van de wasmiddellade teneinde de spaarklep te activeren. Laat vervolgens het katoenprogramma op 95°C draaien, zonder wasgoed in de machine, zodat eventuele fabricageresten uit de trommel en de kuip worden verwijderd. Giet een halve maatbeker wasmiddel in de wasmiddellade en start de machine.

Dagelijks gebruik

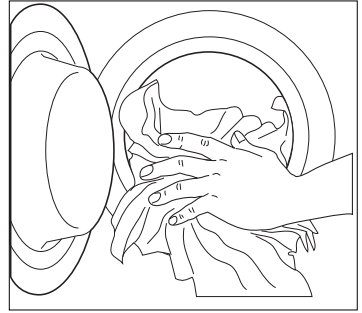

Wasgoed in de machine doen

1. Open de deur voorzichtig door de handgreep naar buiten te trekken. Doe het wasgoed stuk voor stuk in de trommel; schud het eerst zo goed mogelijk uit.
2. Doe de deur stevig dicht. U moet bij het sluiten een klik horen.
Let op! Laat het wasgoed niet tussen de deur en de rubber pakking terecht komen.



Doseer het wasmiddel en de wasverzachter

Uw nieuwe apparaat is ontworpen om te besparen op het verbruik van water, energie en wasmiddel.

1. Trek de wasmiddellade zo ver mogelijk naar buiten. Meet de vereiste hoeveelheid wasmiddel af en giet het vervolgens in het vakje voor de hoofdwash , en, als u het **voorwas** programma wilt laten draaien of de **vlekken** functie wilt gebruiken, giet het wasmiddel of de vlekkenverwijderaar dan in het vakje .
2. Giet, indien gewenst, wasverzachter in het vakje  (de hoeveelheid mag het **MAX** teken in de lade niet overschrijden). Schuif de wasmiddellade er weer voorzichtig in.

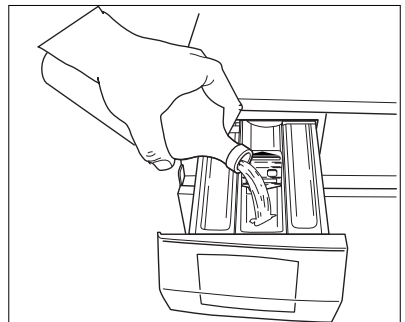
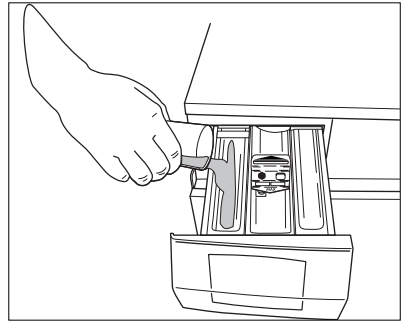

Kies het gewenste programma

U kunt het goede programma voor elke soort wasgoed kiezen door de aanwijzingen in de wasprogrammatabellen op te volgen (zie Wasprogramma's).

Draai de programmakeuzeknop op het gewenste programma. Met de programmakeuzeknop bepaalt u het soort wascyclus (bijv. waterpeil, beweging van de trommel, aantal spoelgangen) en de wastemperatuur afhankelijk van het soort wasgoed.

KOUD = Koude Was

Het lampje **Start/Pauze** begint te knipperen.

De keuzeknop is verdeeld in de volgende segmenten:

- Katoen
- Katoen+Voorwas
- Synthetica
- Fijne was
- Wol, Handwas , Zijde
- Speciaal programma: Kort spoelen, Pompen, Centrifuger
- Opfrissen
- Economisch programma (ECO)

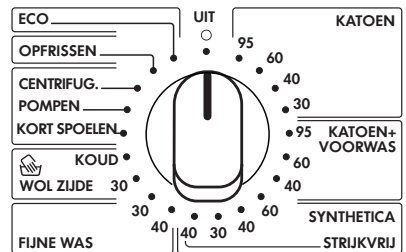

De programmakeuzeknop kan met de klok mee of tegen de klok in worden gedraaid. Stand **UIT/O** om het programma te resetten/ De machine uit te schakelen.

Aan het einde van het programma moet de programmakeuzeknop op stand UIT/O worden gezet om de machine uit te schakelen.

Let op!

Als u de programmakeuzeknop op een ander programma zet als de machine in werking is, zal het gele controlelampje van de toets **Start/Pauze** 3 keer knipperen om aan te geven dat er een verkeerde keuze is gemaakt. De machine zal het nieuwe geselecteerde programma niet uitvoeren.

Selecteer de centrifugesnelheid of de Spoelstop-optie

Druk herhaaldelijk op de toets **Centrifugeren** om de centrifugesnelheid te veranderen, als u wilt dat uw wasgoed wordt gecentrifugeerd op een snelheid die afwijkt van de door de wasmachine voorgestelde snelheid.

Het desbetreffende lampje licht op.

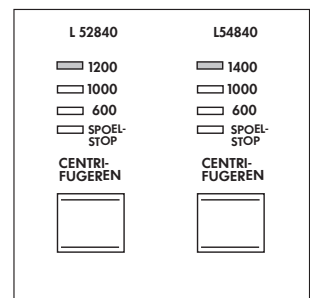

L52840

De maximumsnelheid is 1200 tpm voor alle soorten weefsels.

L54840

De maximumsnelheid voor katoen en ECO is 1400 tpm; voor synthetische stoffen, fijne was en wol/handwas is het 1000 tpm.

Spoelstop: als u deze optie selecteert wordt het laatste spoelwater niet weggepompt, om te voorkomen dat het wasgoed kreukelt. Als het programma is afgelopen gaat het controlelampje **Einde** branden, het lampje van de toets **Start/Pauze** en dat van de **Hoofdwass** zijn uit en de deur is vergrendeld om aan te geven dat het water eerst moet worden afgevoerd.

Om het water weg te pompen:

- draai de programmakeuzeknop op **UIT/O**
- selecteer Pompen of **Centrifug**.
- verlaag het centrifugetoerental, indien nodig, met behulp van de betreffende toets
- druk op de toets **Start/Pauze**
- als het programma is afgelopen, brandt alleen het controlelampje **Einde**.

Programma optietoets

Afhankelijk van het programma, kunnen er verschillende functies gecombineerd worden. Deze functies moeten geselecteerd worden nadat u het gewenste programma gekozen heeft en voordat u op de toets **Start/Pauze** drukt.

Als deze toetsen worden ingedrukt, gaan de corresponderende controlelampjes branden. Als zij opnieuw worden ingedrukt, gaan de controlelampjes uit.

Als er een verkeerde optie is geselecteerd, knippert een geïntegreerd geel controlelampje van de toets **Start/Pauze** 3 keer.

Belangrijk!

Raadpleeg, voor de compatibiliteit tussen de wasprogramma's en de opties, hoofdstuk **Wasprogramma's**.

Selecteer de Vlekken optie

Om sterk vervuild wasgoed of wasgoed met vlekken te behandelen met vlekkenverwijderaar (langere hoofdwass met extra tijd voor de vlekkenfase).

Let op! Als u een programma wilt laten draaien met de vlekkenoptie, giet dan vlekkenverwijderaar in het vakje .

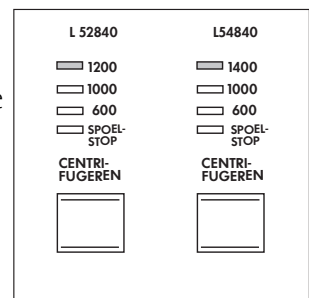

Selecteer de optie Extra Kort

Bij het indrukken van deze toets gaat het bijbehorende controlelampje branden en zal de wasduur verkort worden om licht vervuild wasgoed te wassen. Deze optie is geschikt voor artikelen die korte tijd gebruikt of gedragen zijn.

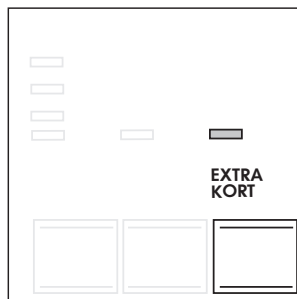

Selecteer «Start/Pauze»

Druk op de toets **Start/Pauze** om het geselecteerde programma te starten; het bijbehorende rode controlelampje stopt met knipperen.

Het lampje **Hoofdwas** brandt om aan te geven dat het apparaat begint te werken en dat de deur vergrendeld is.

Druk op de toets **Start/Pauze** om een lopend programma te onderbreken: het bijbehorende rode controlelampje gaat knipperen.

Om het programma opnieuw te starten vanaf het punt dat het werd onderbroken, de toets **Start/Pauze** nogmaals indrukken.

Als u een uitgestelde start geselecteerd heeft, begint de machine af te tellen.

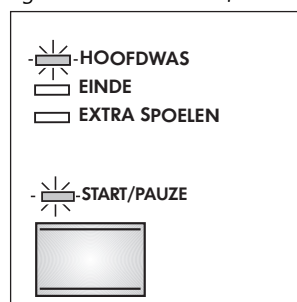

Selecteer Startuitstel

Als u de start wilt uitstellen, druk dan herhaaldelijk op de toets **Startuitstel**, voordat u de machine start, om het gewenste uitstel te selecteren. Het desbetreffende lampje licht op.

Met deze toets kunt u het starten van het wasprogramma met 3, 6, en 9 uur uitstellen.

U moet deze optie kiezen nadat u het programma hebt ingesteld en voordat u de toets **Start/Pauze** indrukt.

U kunt de vertragingstijd te allen tijde annuleren, voordat u de toets **Start/Pauze** indrukt. Als de toets **Start/Pauze** al ingedrukt is:

- zet de wasmachine op PAUZE door op de toets **Start/Pauze** te drukken;
- druk eenmaal op de toets **Startuitstel**, het lampje van het geselecteerde uitstel gaat uit;
- druk nogmaals op de toets **Start/Pauze** om het programma te starten.

Belangrijk!

- Het geselecteerde uitstel kan alleen veranderd worden nadat u het wasprogramma opnieuw gekozen heeft.
- De deur blijft gedurende het uitstel vergrendeld. Als u de deur toch wilt openen, dan moet u de wasmachine eerst op PAUZE zetten door op de toets **Start/Pauze** te drukken en een paar minuten te wachten. Nadat u de deur gesloten heeft, nogmaals op de toets **Start/Pauze** drukken.

De functie **Startuitstel** kan niet geselecteerd worden in combinatie met het programma **Pompen**.

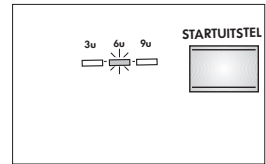

Weergave programmavoortgang

Nadat u op de toets **Start/Pauze** heeft gedrukt, gaat het lampje **Hoofdwass** branden.

Als het lampje **Hoofdwass** gaat branden dan betekent dit dat de machine de wascyclus uitvoert.

Als het programma is afgelopen, gaat het lampje **Einde** branden.

Als de machine extra spoelgangen uitvoert, gaat het lampje **Extra Spoelen** branden.

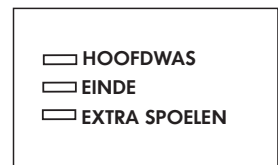

Een extra spoelgang selecteren

Dit apparaat is ontworpen om water te besparen. Voor mensen met een erg gevoelige huid (allergisch voor wasmiddelen) kan het echter noodzakelijk zijn om het wasgoed met een extra hoeveelheid water te spoelen (extra spoelgang).

Druk gedurende enkele seconden tegelijkertijd op de toetsen **Centifugeren** en **Vlekken**: het lampje **Extra Spoelen** gaat branden op het display van de programmavoortgang. Deze functie blijft permanent actief. Om de functie te verwijderen nogmaals op dezelfde toetsen drukken tot het lampje **Extra Spoelen** uit gaat.

Een optie of lopend programma wijzigen

Het is mogelijk om een optie te veranderen voordat het programma deze uitvoert. Voordat u iets kunt veranderen, moet u de wasmachine laten pauzeren door op de toets **Start/Pauze** te drukken.

U kunt een lopend programma alleen veranderen door het te resetten. Zet de programmakeuzeknop eerst op **UIT/O** en dan op de stand van het nieuwe programma. Het water in de kuip zal niet worden weggepompt. Start het nieuwe programma door nogmaals op de toets **Start/Pauze** te drukken.

Een programma onderbreken

Druk op de toets **Start/Pauze** om een lopend programma te onderbreken, het bijbehorende controlelampje begint te knipperen. Druk nogmaals op de toets om het programma opnieuw te starten.

Een programma annuleren

Draai de programmakeuzeknop op **UIT/O** om een lopend programma te annuleren. U kunt nu een nieuw programma selecteren.

De deur openen nadat het programma is gestart

Zet de machine eerst op pauzeren door op de toets **Start/Pauze** te drukken.

Enkele minuten later kan de deur geopend worden.

Indien de deur vergrendeld blijft, betekent dit dat de machine al aan het opwarmen is, dat het waterniveau boven de bodemrand van de deur komt. In dat geval kan de deur niet worden geopend.

Als u de deur niet kunt openen maar als dit toch nodig is, dan moet u de machine uitschakelen door de keuzeknop op **UIT/O** te draaien. Na ongeveer een paar minuten kan de deur geopend worden (**let op het waterniveau en de temperatuur!**).

Aan het einde van het programma

De machine stopt automatisch. Het lampje van de toets **Start/Pauze** gaat uit en het lampje **Einde** gaat branden.

Als de **Spoelstop** optie gekozen is, blijft het lampje **Spoelstop** branden, het lampje **Einde** gaat branden, de deur blijft vergrendeld om aan te geven dat het water moet worden afgevoerd voordat de deur geopend kan worden.

Om het water af te voeren de stappen in de paragraaf over de Spoelstop optie lezen.

Draai de programmakeuzeknop op **UIT/O** om de machine uit te schakelen. Verwijder het wasgoed uit de trommel en controleer goed of de trommel helemaal leeg is.

Als u niet van plan bent om nog een was te doen, sluit dan de waterkraan. Laat de deur open staan om de vorming van schimmel en onaangename luchtjes te voorkomen.

Wasprogramma's

Programma/ Temperatuur	Soort wasgoed	Opties	Beschrijving van het programma
Katoen 95°	Wit katoen: bijv. lakens, tafelkleden, huishoudlinnen.	Centrifugeren, Spoelstop, Vlekken, Extra Kort, Extra Spoelen	Hoofdwash op 95°C 3 spoelgangen Lang centrifugeren
Katoen 60°-30°	Wit en bont katoen: werkkleding, lakens, huishoudlinnen, ondergoed, handdoeken.	Centrifugeren, Spoelstop, Vlekken, Extra Kort, Extra Spoelen	Hoofdwash van 60°C tot 30°C 3 spoelgangen Lang centrifugeren
Katoen + Voorwas 95°-40°	Wit en bont katoen: (sterk vervuilde katoenen artikelen): bijv. lakens, tafelkleden, huishoudlinnen met vlekken.	Centrifugeren, Spoelstop, Extra Kort, Extra Spoelen	Voorwas op 30°C Hoofdwash van 95°C tot 40°C 3 spoelgangen Lang centrifugeren
Synthetica 60°-30°	Synthetische of gemengde stoffen: ondergoed, gekleurde kledingstukken, krimpvrije overhemden, blouses.	Centrifugeren, Spoelstop, Vlekken, Extra Kort, Extra Spoelen	Hoofdwash van 60°C tot 30°C 3 spoelgangen Kort centrifugeren
Synthetica Strijkvrij 40°	Synthetica (kreukherstellend) voorzichtig wassen en centrifugeren.	Centrifugeren, Spoelstop, Extra Spoelen	Hoofdwash op 40°C 4 spoelgangen Kort centrifugeren
Fijne was 40°-30°	Tere weefsels: bijvoorbeeld gordijnen	Centrifugeren, Spoelstop, Vlekken, Extra Kort, Extra Spoelen	Hoofdwash van 40°C tot 30°C 3 spoelgangen Kort centrifugeren
 Handwas Wol, Zijde 30°- Koud	Speciaal programma voor wol, zijde en stoffen die met de hand gewassen moeten worden.	Centrifugeren, Spoelstop	Hoofdwash van 30°C tot Koud 3 spoelgangen Kort centrifugeren

* De optie Vlekken kan alleen worden geselecteerd bij een temperatuur van 40°C of hoger.

Wasprogramma's

Programma/ Temperatuur	Soort wasgoed	Opties	Beschrijving van het programma
Kort spoelen	Aparte spoelgang.	Centrifugeren, Spoelstop, Extra Spoelen	3 spoelgangen Lang centrifugeren
Pompen	Om het laatste spoelwater af te voeren bij programma's met de optie Spoelstop.		Afvoeren van het water
Centrifugeren	Afzonderlijk centrifugeren voor katoen.	Centrifugeren	Pompen en lang centrifugeren
Opfrissen	Snelle was voor sportkleding, nieuwe kleding of slechts eenmaal gedragen artikelen.	Centrifugeren	Hoofdwasm op 30°C 2 spoelgangen Kort centrifugeren
ECO	Wit en kleurecht katoen economisch , licht-sterk vervuilde artikelen, overhemden, ondergoed.	Centrifugeren, Spoelstop, Vlekken, Extra Spoelen	Hoofdwasm op 60°C 2 spoelgangen Lang centrifugeren
UIT/O	Om het lopende programma te annuleren of om de machine uit te schakelen.		

Soort weefsel	Max. Belading
Katoen	6 kg
Synthetische stoffen en fijne was	3 kg
40° Strijkvrij	1,5 kg
Wol/Handwas/Zijde	2 kg
Opfrissen	3 kg

Programma-informatie

40° Kreukvrij	Als u dit programma selecteert wordt het wasgoed behoedzaam gewassen en gecentrifugeerd om eventuele kreukels te voorkomen. Op deze manier kunt u gemakkelijker strijken. Bovendien zal de machine extra spoelgangen uitvoeren.
Wol Handwas  /Zijde	Wasprogramma voor in de machine wasbare wol  en met de hand te wassen wollen artikelen en fijne was waarin het "handwas"-symbool  staat.
Kort spoelen	Met dit programma is het mogelijk kledingstukken die met de hand gewassen zijn uit te spoelen en te centrifugeren. De machine voert enkele spoelgangen uit, gevolgd door een laatste centrifugegang op maximale snelheid. De centrifugesnelheid kan verlaagd worden door op de toets Korter Centrifugeren te drukken.
Pompen	Om het laatste spoelwater af te voeren bij programma's met de Spoelstop-optie. Draai de programmakeuzeknop eerst op UIT/O , selecteer dan het programma Pompen en druk op de toets Start/Pauze.
Centrifugeren	Aparte centrifugegang voor kledingstukken die met de hand gewassen zijn en na programma's met de Spoelstop-optie. Voordat u dit programma selecteert moet de programmakeuzeknop op UIT/O gedraaid zijn. U kunt de snelheid met behulp van de betreffende toets kiezen om deze aan te passen aan de weefsels die gecentrifugeerd moeten worden.
Opfrissen	Dit programma kan worden geselecteerd met de volgende opties: Korter centrifugeren en Startuitstel. Dit programma moet gebruikt worden voor halve belading of licht of normaal vervuilde katoenen artikelen. Max. belading: 3 kg Wastemperatuur: 30°C Programmaduur: 30 minuten Laatste keer kort centrifugeren: 1200 tpm (L52840); 1000 tpm. (L54840).
ECO	Dit programma kan worden geselecteerd voor licht of normaal vervuilde katoenen artikelen. De temperatuur wordt verlaagd en de wasduur wordt verlengd. Met deze functie kunt u een goede wasefficiëntie bereiken door energie te besparen.
UIT/O	Om een programma te resetten en om de machine uit te schakelen de keuzeknop op UIT/O zetten. U kunt nu een nieuw programma selecteren.

De wascyclus voorbereiden

De was sorteren

Volg de wassymbolen op elk textieletiket en het wasvoorschrift van de fabrikant. Sorteert het wasgoed als volgt: wit, bont, synthetisch, fijne was, wol.

Temperatuur

95° of 90°	voor normaal vervuild wit katoen en linnen (bijv. theedoeken, handdoeken, tafelkleden, lakens..).
60°/50°	voor normaal vervuilde kleurechte kleding (bijv. overhemden, nachthemden, pyjama's...) van linnen, katoen of synthetische weefsels en voor licht vervuild wit katoen (bijv. ondergoed).
40°-30°- Koud	voor tere weefsels (bijv. vitrage), gemengde was inclusief synthetische weefsels en wollen kledingstukken met het label «zuiver wol, wasbaar in de machine, krimpvrij».

Alvorens de wastrommel te vullen

Was witte en bonte was nooit samen. Wit kan in de was zijn "witheid" verliezen. Nieuwe bonte weefsels kunnen uitlopen als zij de eerste keer worden gewassen; was dit soort kleding de eerste keer dan ook apart.

Zorg ervoor dat er geen metalen voorwerpen in het wasgoed achterblijven (bijv. haarspeldjes, veiligheidsspelden, spelden).

Knoop kussenslopen dicht, sluit ritsen, haakjes en drukknopen. Bind ceinturen of lange riemen vast.

Verwijder hardnekkige vlekken vóór het wassen.

Wrijf bijzonder vervuilde delen in met een speciaal wasmiddel of reinigingspasta.

Behandel gordijnen met speciale zorg. Verwijder haken of stop ze in een zak of net.

Maximale belading

De aanbevolen belading is te vinden op de wasprogrammakaarten

Algemene regels:

Katoen, linnen: trommel vol maar niet volgepropt;

Synthetica (kreukherstellend): trommel niet meer dan half vol;

Fijne was en wol: trommel niet meer dan een derde gevuld.

Indien u wast bij een maximale belading maakt u efficiënt gebruik van water en energie.

Als de kleding sterk vervuild is, verminder dan de belading.

Indien u wast bij een maximale belading maakt u efficiënt gebruik van water en energie. Als de kleding sterk vervuild is, verminder dan de belading.

Het gewicht van wasgoed

De volgende gewichten zijn een indicatie:

badjas	1200 gram
servet	100 gram
dekbedovertrek	700 gram
laken	500 gram
kussensloop	200 gram
tafelkleed	250 gram
badstof handdoek	200 gram
theedoek	100 gram
nachthemd	200 gram
damesslip	100 gram
herenwerkoverhemd	600 gram
herenoverhemd	200 gram
herenpyjama	500 gram
blouse	100 gram
herenslip	100 gram

Vlekken verwijderen

De kans bestaat dat hardnekkige vlekken niet kunnen worden verwijderd met alleen water en wasmiddel. Het is daarom aan te bevelen vlekken eerst te behandelen alvorens het kledingstuk te wassen.

Bloed: behandel verse bloedvlekken met koud water. Laat opgedroogde vlekken een nacht in water met een speciaal wasmiddel inweken; daarna de vlek met het sop uitwassen.

Verf op oliebasis: bevochtig de vlek met wasbenzine, leg het kledingstuk op een zachte doek en dep de vlek; herhaal de behandeling enkele keren.

Opgedroogde vetvlekken: bevochtig de vlek met terpentijn, leg het kledingstuk op een zacht oppervlak en dep de vlek met de vingertoppen en een katoenen doek.

Roest: oxaalzuur opgelost in warm water of een roestverwijderingsproduct dat koud wordt gebruikt. Wees voorzichtig met oude roestvlekken omdat de cellulosestructuur in dat geval beschadigd zal zijn en de kans groot is dat de vlek een gat wordt.

Schimmelvlekken: behandel de vlek met bleekmiddel; goed uitspoelen (alleen witte en kleurechte weefsels).

Gras: licht inzepen en de vlek met bleekmiddel behandelen (alleen witte en kleurechte weefsels).

Balpeninkt en lijm: bevochtig de vlek met aceton(*), leg het kledingstuk op een zachte doek en dep de vlek.

Lippenstift: bevochtig de vlek met aceton zoals hierboven; vervolgens met brandspiritus behandelen. Behandel evt. achtergebleven sporen met bleekmiddel.

Rode wijn: laten inweken in water en wasmiddel, uitspoelen en behandelen met azijnzuur of citroenzuur; vervolgens uitspoelen. Behandel evt. achtergebleven sporen met bleekmiddel.

Inkt: bevochtig de stof afhankelijk van het type inkt eerst met aceton (*) en dan met azijnzuur; behandel evt. achtergebleven sporen op wit textiel met bleekmiddel; daarna grondig uitspoelen.

Teervlekken: eerst behandelen met vlekkenverwijderaar, brandspiritus of wasbenzine, vervolgens inwrijven met reinigingspasta.

(*) gebruik geen aceton op kunstzijde.

Wasmiddelen en nabehandelingsmiddelen

Een goed wasresultaat is ook afhankelijk van de keuze van het wasmiddel en het gebruik van de juiste hoeveelheden om verspilling te voorkomen en het milieu te sparen.

Ofschoon zij biologisch afbreekbaar zijn bevatten wasmiddelen stoffen die - in grote hoeveelheden - de broze balans van de natuur kunnen verstoren.

De keuze van het wasmiddel hangt af van het type stof (fijne was, wol, katoen, enz.), de kleur, wastemperatuur en de mate van vervuiling.

Alle in de handel verkrijgbare machinewasmiddelen kunnen in deze machine worden gebruikt:

- waspoeder voor alle soorten weefsels,
- waspoeder voor tere weefsels (60°C max) en wol,
- vloeibare wasmiddelen, bij voorkeur voor wasprogramma's op lage temperatuur (60°C max) voor alle soorten weefsels, of speciaal voor alleen wol.

De wasmiddelen en evt. andere toe te voegen middelen moeten in het juiste vakje van de wasmiddellade worden gedaan voordat het wasprogramma kan worden gestart.

Als gebruik wordt gemaakt van geconcentreerd waspoeder of vloeibaar wasmiddel, dient een programma zonder voorwas te worden geselecteerd.

De wasmachine is uitgerust met een recirculatiesysteem dat een optimaal gebruik van het geconcentreerde wasmiddel mogelijk maakt.

Giet vloeibaar wasmiddel in het vakje met het teken vlak  voor u het programma start.

Wasverzachter of stijfjel moeten in het vakje met het teken  worden gegoten voordat u het wasprogramma start.

Volg de aanbevelingen van de fabrikant op voor wat betreft de te gebruiken hoeveelheden en **overschrijd het «MAX» teken in de wasmiddellade niet.**

Hoeveelheid wasmiddel

Het type en de te gebruiken hoeveelheid wasmiddel hangen af van het type weefsel, de hoeveelheid wasgoed, de mate van vervuiling en de hardheid van het water.

Volg de instructies van de wasmiddelenfabrikant over de te gebruiken hoeveelheden.

Gebruik minder wasmiddel als:

- als u een kleine lading wast,
- het wasgoed licht vervuild is,
- er veel schuimvorming is tijdens het wassen.





























Graden van waterhardheid

De hardheid van water wordt geclassificeerd in zogenaamde "hardheids"-graden. Informatie over de hardheid van het water in uw omgeving kan worden verkregen bij het desbetreffende waterleidingbedrijf of bij de lokale instanties.

Opmerking: Een waterontharder moet worden toegevoegd als het water een gemiddeld-hoge hardheidsgraad heeft (vanaf hardheidsgraad II). Volg de instructies van de fabrikant op. De hoeveelheid wasmiddel kan altijd worden aangepast aan de hardheidsgraad I (= zacht).

Niveau	Kenmerk	Graden van waterhardheid	
		Duits °dH	Frans °T.H.
1	zacht	0-7	0-15
2	gemiddeld	8-14	16-25
3	hard	15-21	26-37
4	erg hard	> 21	> 37

i Internationale behandelingsetiketten

<p>NORMAAL WASGOED</p>   <p>TEER WASGOED</p>	 <p>Wassen op 95°C</p>	 <p>Wassen op 60°C</p> 	 <p>Wassen op 40°C</p>  	 <p>Wassen op 30°C</p> 	 <p>Teer goed met de hand wassen</p>	 <p>Niet wassen</p>
 <p>BLEKEN</p>	 <p>Koud bleken met bleekwater of chloorbleekmiddel in verdunde oplossing mogelijk</p>			 <p>Niet bleken</p>		
 <p>STRIJKEN</p>	 <p>Hoge temperatuur (max. 200°C)</p>	 <p>Matige temperatuur (max. 150°C)</p>	 <p>Lage temperatuur (max. 100°C)</p>	 <p>Niet strijken</p>		
 <p>CHEMISCH REINIGEN</p>	 <p>Chemisch reinigen (alle gebruikelijke oplosmiddelen)</p>	 <p>Chemisch reinigen (alle oplosmiddelen m.u.v. trichlooretheen)</p>	 <p>Chemisch reinigen (alleen olieoplosmiddelen en R113)</p>	 <p>Niet chemisch reinigen</p>		
 <p>DROGEN</p>	 <p>Wasgoed uitgespreid drogen</p>	 <p>Wasgoed hangend drogen</p>	 <p>Wasgoed op hangertje drogen</p>	 <p>hoge temperatuur</p>  <p>matige temperatuur</p> <p>Drogen in droogtrommel mogelijk</p>	 <p>Niet in de droogtrommel drogen</p>	

Onderhoud en reiniging

U moet het apparaat AFKOPPELEN van de elektrische voeding, voordat u welke reinigings- of onderhoudswerkzaamheden dan ook kunt uitvoeren.

Ontkalken

Het water dat wij gewoonlijk gebruiken bevat kalk. Het is aan te bevelen om regelmatig wateronthardingspoeder in de machine te gebruiken. Doe dit apart van het wassen van wasgoed en volgens de aanwijzingen van de fabrikant van het onthardingspoeder.

Hiermee voorkomt u de vorming van kalkaanslag.

Na elke wasbeurt

Laat de deur een tijdje open staan. Dit helpt om de vorming van schimmel en onaangename luchtjes in het apparaat te voorkomen. Door de deur een tijdje open te laten staan na een wascyclus blijft de afdichting van de deur ook beter bewaard.

Onderhoudswasbeurt

Bij wasbeurten op lage temperaturen is het mogelijk dat er aanslag aan de binnenkant van de trommel blijft zitten.

Wij raden u daarom aan regelmatig een onderhoudswasbeurt uit te voeren.

Om een onderhoudswasbeurt uit te voeren:

- Moet de trommel leeg zijn.
- Dient u het heetste wasprogramma voor katoen te selecteren.
- Dient u een normale hoeveel wasmiddel te gebruiken, dit moet waspoeder zijn met biologische eigenschappen.

Schoonmaken van de buitenkant

Maak de buitenkant van de behuizing van het apparaat alleen schoon met water en zeep, droog het daarna grondig af.

Belangrijk: gebruik geen brandspiritus, oplosmiddelen of soortgelijke producten om de buitenkant van de machine te reinigen.

Wasmiddellade

De wasmiddellade dient regelmatig te worden schoongemaakt.

1. Verwijder de wasmiddellade door hem goed naar buiten te trekken.

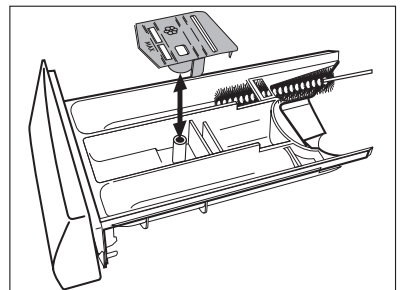

2. Verwijder het tussenschotje van de wasverzachter uit het middelste vakje.
3. Maak alle onderdelen schoon met water.
4. Schuif het tussenschotje van de wasverzachter zo ver mogelijk naar binnen, zodat het stevig op zijn plaats zit.
5. Maak alle onderdelen van de wasmachine schoon, in het bijzonder de sproeimonden in de bovenkant van de wastrommel, met een borstel.
6. Plaats de wasmiddellade in de geleiderails en duw hem naar binnen.

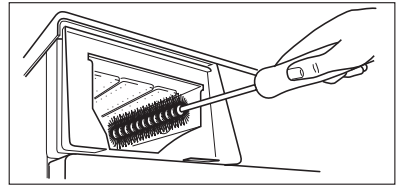

Wastrommel

Roestaanslag in de trommel kan voorkomen vanwege vreemde roestende voorwerpen in de was of door leidingwater dat ijzer bevat.

Belangrijk! Maak de trommel niet schoon met zure ontkalkingsmiddelen, schuurmiddelen die chloor bevatten of ijzer of staalwol.

1. Verwijder alle roestaanslag op de trommel met een reinigingsmiddel voor roestvrij staal.
2. Draai een wascyclus zonder was in de trommel om restanten van reinigingsmiddelen te verwijderen. Programma: KATOEN 95, druk op de toets EXTRA SNEL, voeg ong. een halve maatbeker wasmiddel toe.

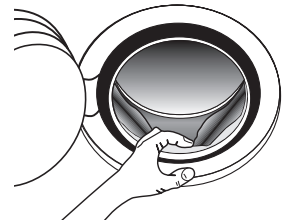

Deurrubber

Controleer van tijd tot tijd het deurrubber en haal evt. aanwezige voorwerpen weg die in de manchet terecht kunnen zijn gekomen.

Afvoerpomp

De pomp moet regelmatig worden gecontroleerd en in het bijzonder als

- de machine het water niet wegpompt en/of niet centrifugeert
- de machine tijdens het water afvoeren een abnormaal geluid maakt als gevolg van veiligheidsspelden, munten, enz. die de pomp blokkeren.

Ga als volgt te werk:

1. Koppel het apparaat los.
2. Wacht indien nodig tot het water is afgekoeld.
3. Open het pompdeurtje.
4. Plaats een opvangbak dichtbij de pomp om het vrijkomende water op te vangen.

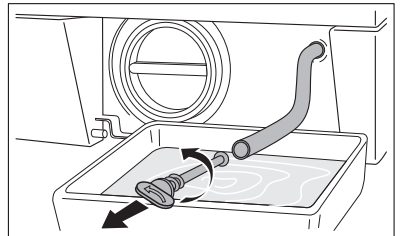
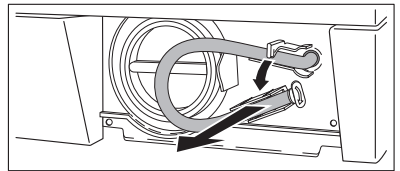
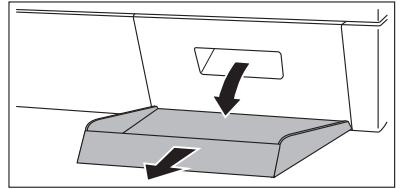

5. Trek de noodafvoerslang naar buiten, plaats hem in de opvangbak en verwijder de dop.
6. Als er geen water meer naar buiten komt, de pomp losschroeven en verwijderen. Houd altijd een oude doek bij de hand om het eventueel gemorste water te kunnen opvegen als u de pomp verwijdert.
7. Verwijder eventuele voorwerpen uit het schoepenrad van de pomp, door dit rond te draaien.

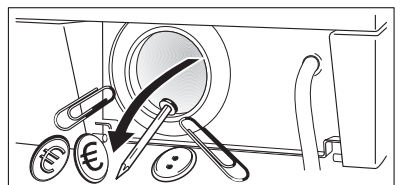
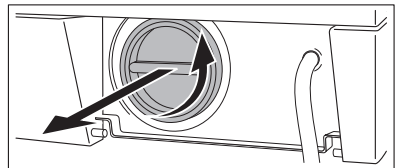

8. Plaats de dop terug op de noodafvoerslang en zet de slang terug op zijn plaats.
9. Schroef de pomp weer helemaal vast.
10. Sluit het pompdeurtje.

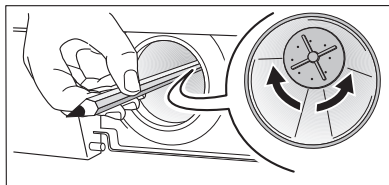

Waarschuwing!

Als het apparaat in werking is en afhankelijk van het geselecteerde programma kan er heet water in de pomp aanwezig zijn. Verwijder het pompdeksel nooit tijdens een wascyclus, wacht altijd tot de machine de cyclus heeft afgemaakt en tot u het wasgoed uit de trommel heeft gehaald. Wanneer u het deksel weer vastschroeft dient u goed te controleren of het stevig is vastgezet om lekkages te stoppen en te voorkomen dat jonge kinderen het kunnen verwijderen.

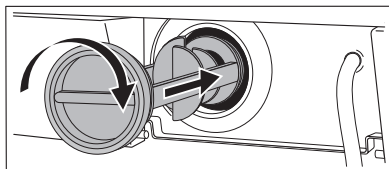

Watertoevoerzeef

Als u merkt dat het langer duurt om de machine met water te vullen, controleer dan of het zeefje in de watertoeverslang niet is verstopt.

1. Draai de waterkraan dicht.
2. Ontkoppel de slang van de kraan.
3. Reinig het zeefje in de slang met een harde borstel.
4. Schroef de waterslang weer op de kraan.

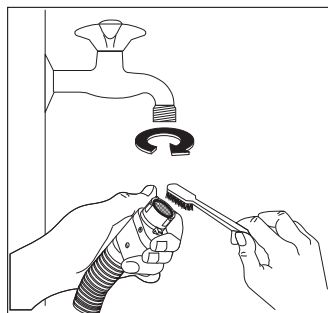

Machine legen in geval van nood

Ga, als het water niet wordt afgevoerd, als volgt te werk om de machine te leeg te laten lopen:

1. trek de stekker uit het stopcontact;
2. draai de waterkraan dicht;
3. wacht indien nodig totdat het water is afgekoeld;
4. open het pompdeurtje;
5. zet een opvangbak op de vloer en houd het uiteinde van de noodafvoerslang in de bak. Trek de stop eruit. Het water zou door de zwaartekracht in de opvangbak moeten lopen. Plaats als de opvangbak vol is de stop terug op de slang. Gooi de opvangbak leeg. Herhaal deze procedure totdat er geen water meer uit de slang komt;

6. reinig indien nodig de pomp, zoals hierboven beschreven;
7. plaats de stop terug op de noodafvoerslang en zet de slang terug op zijn plaats;
8. Schroef de pomp weer vast en sluit het deurtje.

Vorzorgsmaatregelen bij vorst

Als de machine op een plaats staat waar de temperatuur tot beneden het vriespunt kan dalen, ga dan als volgt te werk:

1. Sluit de kraan en schroef de watertoevoerslang los van de kraan.
2. Plaats het uiteinde van de noodafvoerslang en van de watertoevoerslang in een op de vloer geplaatste opvangbak en laat het aanwezige water weglopen.
3. Schroef de watertoevoerslang weer aan de kraan en zet de noodafvoerslang weer op zijn plaats na eerst de stop te hebben teruggeplaatst.

Door zo te handelen wordt evt. in de machine achtergebleven water verwijderd en wordt de vorming van ijs en daardoor beschadiging van de machine voorkomen.

Als u de machine weer wilt gebruiken, controleer dan of de omgevingstemperatuur boven de 0°C ligt.

Belangrijk! Elke keer als u het water afvoert met behulp van de noodafvoerslang moet u 2 liter water in het vakje voor het hoofdwasmiddel van de wasmiddellade gieten en daarna het afvoerprogramma laten draaien. Dit schakelt de SPAARKLEP-voorziening in, waarmee voorkomen wordt dat een gedeelte van het wasmiddel bij de volgende wasbeurt ongebruikt blijft.

Het oplossen van problemen

Bepaalde problemen zijn het gevolg van een gebrek aan eenvoudig onderhoud of van onoplettendheid; dergelijke problemen kunnen zonder de hulp van een monteur gemakkelijk worden opgelost. Controleer eerst de hieronder staande checklist, voordat u contact opneemt met onze Klantenservice.

Tijdens de werking van de machine kan het gele lampje van de toets **Start/Pauze** gaan knipperen, dit geeft aan dat de machine niet werkt.

Druk, nadat het probleem is verholpen, op de toets **Start/Pauze** om het programma opnieuw te starten. Als het probleem, na alle controles, zich nog steeds voordoet, neem dan contact op met een Klantenservice bij u in de buurt.

Probleem	Mogelijke oorzaak/Oplossing
<p>De wasmachine start niet:</p>	<p>De deur is niet goed gesloten. (geel controlelampje van de toets Start/Pauze knippert)</p> <ul style="list-style-type: none"> • Doe de deur stevig dicht. <p>De stekker zit niet goed in het stopcontact.</p> <ul style="list-style-type: none"> • Steek de stekker in het stopcontact. <p>Er staat geen spanning op het stopcontact.</p> <ul style="list-style-type: none"> • Controleer de elektrische installatie in uw woning. <p>De hoofdzekering is doorgebrand.</p> <ul style="list-style-type: none"> • Vervang de zekering. <p>De keuzeknop staat niet op de juiste stand en de toets Start/Pauze is niet ingedrukt.</p> <ul style="list-style-type: none"> • Draai de keuzeknop en druk nogmaals op de Start/Pauze toets. <p>De uitgestelde start is geselecteerd.</p> <ul style="list-style-type: none"> • Als het wasgoed meteen gewassen moet worden, annuleer dan de uitgestelde start.
<p>De machine wordt niet gevuld met water:</p>	<p>De waterkraan is dicht. (geel controlelampje van de toets Start/Pauze knippert)</p> <ul style="list-style-type: none"> • Draai de waterkraan open. <p>De watertoevoerslang is bekneld of geknikt. (geel controlelampje van de toets Start/Pauze knippert)</p> <ul style="list-style-type: none"> • Controleer de aansluiting van de watertoevoerslang. <p>Het filter in de watertoevoerslang is verstopt. (geel controlelampje van de toets Start/Pauze knippert)</p> <ul style="list-style-type: none"> • Maak het filter van de watertoevoerslang schoon. <p>De deur is niet goed gesloten. (geel controlelampje van de toets Start/Pauze knippert)</p> <ul style="list-style-type: none"> • Doe de deur stevig dicht.

Probleem	Mogelijke oorzaak/Oplossing
<p>Er stroomt water in de machine en dat loopt meteen weer weg:</p>	<p>Het uiteinde van de afvoerslang bevindt zich te laag.</p> <ul style="list-style-type: none"> • Zie de betreffende paragraaf in het deel «waterafvoer».
<p>De machine pompt het water niet weg en/of centrifugeert niet:</p>	<p>De afvoerslang is bekneld of geknikt. (geel controlelampje van de toets Start/Pauze knippert)</p> <ul style="list-style-type: none"> • Controleer de aansluiting van de afvoerslang. <p>De afvoerpomp is verstopt. (geel controlelampje van de toets Start/Pauze knippert)</p> <ul style="list-style-type: none"> • Maak de afvoerpomp schoon. <p>De optie Spoelstop is geselecteerd.</p> <ul style="list-style-type: none"> • Schakel de optie Spoelstop uit. • Selecteer de optie Pompen of Centrifugereren. <p>Het wasgoed is niet gelijkmatig in de trommel verdeeld.</p> <ul style="list-style-type: none"> • Verdeel het wasgoed opnieuw.
<p>Er ligt water op de vloer:</p>	<p>Er is te veel of ongeschikt wasmiddel gebruikt (te veel schuimvorming).</p> <ul style="list-style-type: none"> • Verminder de hoeveelheid wasmiddel of gebruik een ander middel. <p>Controleer of een van de koppelingen van de toevoerslang lekkage vertoont. Dit is niet altijd gemakkelijk te zien, omdat het water langs de slang naar beneden loopt; controleer of de slang vochtig is.</p> <ul style="list-style-type: none"> • Controleer de aansluiting van de watertoevoerslang. <p>De afvoerslang is beschadigd.</p> <ul style="list-style-type: none"> • Vervang deze door een nieuwe. <p>De dop op de noodafvoerslang is na het schoonmaken van de pomp niet op zijn plaats gezet.</p> <ul style="list-style-type: none"> • Plaats de dop terug op de noodafvoerslang en zet de slang terug op zijn plaats.

Probleem	Mogelijke oorzaak/Oplossing
Onbevredigende wasresultaten:	<p>Er is te weinig of ongeschikt wasmiddel gebruikt.</p> <ul style="list-style-type: none"> • Gebruik meer wasmiddel of gebruik een ander middel. <p>Hardnekkige vlekken zijn niet vóór het wassen behandeld.</p> <ul style="list-style-type: none"> • Gebruik normaal in de handel verkrijgbare producten om hardnekkige vlekken te behandelen. <p>De juiste temperatuur was niet geselecteerd.</p> <ul style="list-style-type: none"> • Controleer of u de juiste temperatuur heeft geselecteerd. <p>Te veel wasgoed in de trommel.</p> <ul style="list-style-type: none"> • Stop wat minder wasgoed in de trommel.
De deur gaat niet open:	<p>Het programma loopt nog.</p> <ul style="list-style-type: none"> • Wacht tot de wascyclus is afgelopen. <p>De deur is niet vrijgegeven.</p> <ul style="list-style-type: none"> • Wacht enkele minuten. <p>Er staat water in de trommel.</p> <ul style="list-style-type: none"> • Selecteer het waterafvoer- of centrifugeprogramma om het water af te voeren.
De machine staat te schudden of maakt lawaai:	<p>De transportbouten en het verpakkingsmateriaal zijn niet verwijderd.</p> <ul style="list-style-type: none"> • Controleer of het apparaat correct geïnstalleerd is. <p>De voetjes zijn niet afgesteld</p> <ul style="list-style-type: none"> • Controleer of het apparaat goed waterpas staat. <p>Het wasgoed is niet gelijkmatig in de trommel verdeeld.</p> <ul style="list-style-type: none"> • Verdeel het wasgoed opnieuw. <p>Misschien zit er maar heel weinig wasgoed in de trommel.</p> <ul style="list-style-type: none"> • Doe meer wasgoed in de trommel.
Centrifugeren begint traag of de machine centrifugeert niet:	<p>De elektronische voorziening voor onbalans is ingeschakeld omdat het wasgoed niet gelijkmatig in de trommel is verdeeld. Het wasgoed wordt herverdeeld doordat de machine de trommel in tegenovergestelde richting ronddraait. Dit kan verschillende keren nodig zijn voordat de onbalans verdwijnt en het normale centrifugeren kan worden hervat. Als na enkele minuten het wasgoed nog steeds niet gelijkmatig in de trommel is verdeeld, zal de machine niet centrifugeren.</p> <ul style="list-style-type: none"> • Verdeel het wasgoed opnieuw.

Probleem	Mogelijke oorzaak/Oplossing
<p>De machine maakt een ongebruikelijk geluid:</p>	<p>De machine is uitgerust met een type motor die vergeleken met andere traditionele motoren een ongebruikelijk geluid maakt. Deze nieuwe motor zorgt voor een soepelere start en een betere verdeling van het wasgoed in de trommel tijdens het centrifugeren, alsmede voor een betere stabiliteit van de machine.</p>
<p>Er is geen water zichtbaar in de trommel:</p>	<p>Machines die gebaseerd zijn op moderne technologie werken erg zuinig en verbruiken weinig water zonder dat dit van invloed is op de prestatie van de machine.</p>

Als u het probleem niet kunt vinden of oplossen, neem dan contact op met onze Klantenservice. Noteer alvorens te bellen het model, serienummer en de aankoopdatum van de machine: de Klantenservice zal om deze informatie vragen.

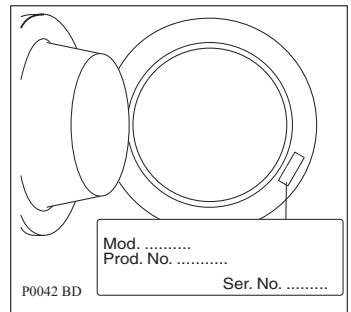

Technische gegevens

Afmetingen	Breedte Hoogte Diepte (inclusief deur)	60 cm 85 cm 63 cm
Aansluitspanning - totale vermogen - zekering	Informatie over de elektrische aansluiting staat op het typeplaatje aan de binnenkant van de deur van het apparaat	
Leidingwaterdruk	Minimaal Maximaal	0,05 MPa 0,8 MPa
Maximale belading	Katoen Synthetica (kreukherstellend) Fijne was Wol en handwas Opfrissen	6 kg 3 kg 3 kg 2 kg 3 kg
Centrifugesnelheid	Maximaal	1200 tpm (L52840) 1400 tpm (L54840)



Verbruikswaarde

Programma	Waterverbruik (in liter)	Energieverbruik (in kWh)	Programmaduur (in minuten)
Wit katoen 95°	61	2.0	135
Katoen 60°	58	1.3	120
Katoen + Voorwas 95°	71	2.15	155
Synthetica (kreukherstellend) 60°	54	1.0	90
Strijkvrij 40°	60	0.35	90
Fijne was 40°	60	0.55	65
Wol/Handwas/Zijde 30°	53	0.4	60
Kort spoelen	42	0.1	45
Waterafvoer	-	-	2
Centrifugeren	-	-	10
Oprissen	57	0.28	30
Eco	46	1.02	145

i De verbruiksgegevens op deze kaart zijn zuiver indicatief, ze kunnen variëren afhankelijk van de hoeveelheid en soort wasgoed, de temperatuur van het aangevoerde water en van de omgevingstemperatuur. Ze hebben betrekking op de hoogste temperatuur voor elk wasprogramma.

i (*) "Katoen Eco 60°" is het referentieprogramma voor de gegevens die op het energielabel staan, overeenkomstig de EEG 92/75 richtlijnen.

Installatie

Uitpakken

Alle transportbouten en verpakkingsmaterialen moeten worden verwijderd alvorens de machine in gebruik te nemen.

Wij raden u aan alle transportbeveiligingen te bewaren, zodat zij kunnen worden gemonteerd als de machine ooit nog eens moet worden vervoerd.

1. Nadat u al het verpakkingsmateriaal verwijderd heeft, de machine voorzichtig op zijn achterkant leggen om de basis van piepschuim van de onderkant te kunnen verwijderen.

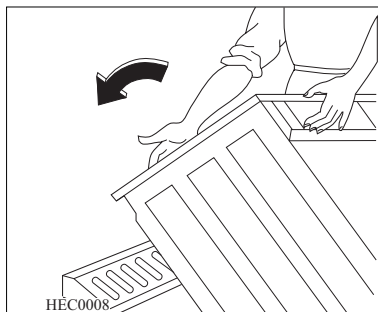

2. Verwijder het elektrische snoer en de afvoerslang van de slanghouders op de achterkant van het apparaat.

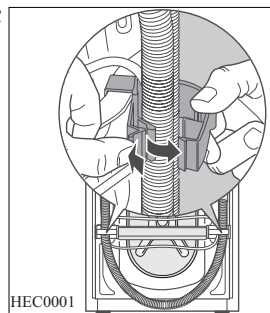

3. Verwijder de middelste bout **A** op de achterkant met een geschikte moersleutel.

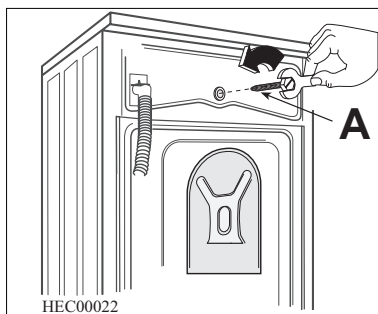

4. Draai de twee grote bouten aan de achterkant **B** en de zes kleinere bouten **C** los en verwijder ze.

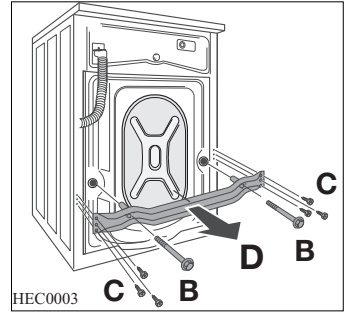

5. Verwijder de beugel **D** en draai de zes kleine bouten **C** vast. Schuif het betreffende kunststof afstandsstuk naar buiten **E**.

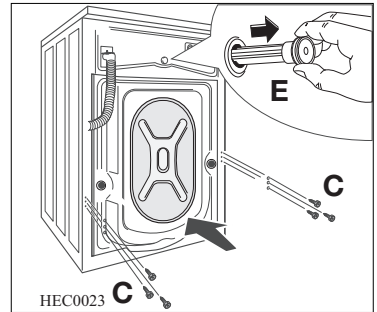

6. Open de vuldeur, neem de watertoevoerslang uit de trommel en verwijder het polystyreen blokje dat met plakband bevestigd is op de afdichting van de deur.

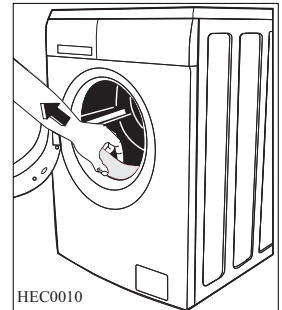

7. Maak het kleine gaatje aan de bovenkant en de twee grotere gaten dicht met de plastic doppen die in het zakje zitten van het instructieboekje.

8. Sluit de watertoevoerslang aan zoals beschreven in paragraaf «Watertoevoer».

Alle verschillende doppen zijn meegeleverd in het plastic zakje van de gebruiksaanwijzing.

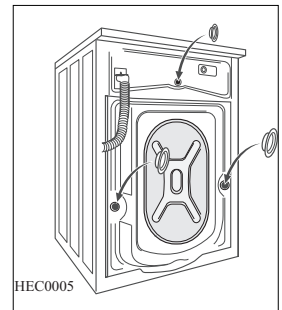

Plaatsing en waterpas zetten

Installeer de machine op een vlakke harde vloer.

Zorg ervoor dat de luchtcirculatie rondom de machine niet wordt belemmerd door tapijten, vloerbedekking, enz.

Voordat u de machine op kleine tegels plaatst, een rubber mat gebruiken.

Probeer nooit oneffenheden in de vloer te corrigeren door houten blokjes, karton of iets dergelijks onder de machine te plaatsen.

Als het onvermijdelijk is om de machine naast een gasfornuis of kolenkachel te plaatsen, moet er een isolatieplaat bedekt met aluminiumfolie aan de kant van het fornuis of de kachel tussen beide apparaten geplaatst worden.

De machine mag niet geïnstalleerd worden in ruimtes waar de temperatuur onder 0 kan komen.

De watertoevoer- en afvoerslang mogen niet geknikt zijn.

Zorg ervoor dat het apparaat na installatie makkelijk bereikbaar is voor de reparateur voor het geval er een storing moet worden verholpen.

Zet de machine zorgvuldig waterpas door de stelvoetjes in of uit te draaien. Leg nooit karton, hout of vergelijkbare materialen onder de machine om evt. oneffenheden in de vloer op te heffen.

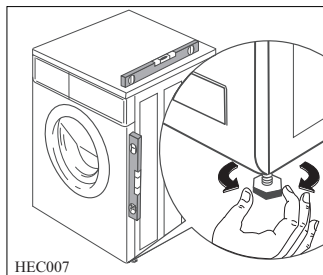

Watertoevoer

Een waterslang is meegeleverd; deze is te vinden in de trommel van de machine.

Gebruik voor aansluiting op de waterleiding niet de slang van uw vorige machine.

Dit apparaat moet aangesloten worden op een koud watertoevoer.

1. Open de vuldeur en neem de waterslang uit de trommel.
2. Sluit de slang met de haakse aansluiting op de machine aan.

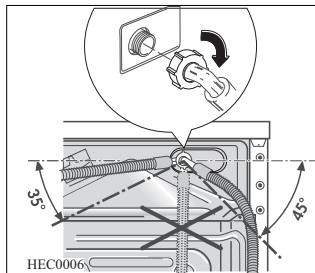

Bevestig de waterslang niet naar beneden gericht. Bevestig de slang altijd onder een hoek naar links of naar rechts, afhankelijk van de plaats waar de waterkraan zich bevindt.

3. Breng de slang in de juiste positie door de ringmoer los te draaien. Als de slang zich in de juiste positie bevindt, draai de ringmoer dan weer vast om lekkage te voorkomen.
4. Sluit de slang aan op een kraan met 3/4"-schroefdraad. Gebruik altijd de bij de machine geleverde slang.

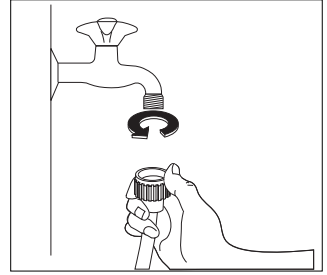

De installatie moet voldoen aan de vereisten van het plaatselijke waterleidingbedrijf en de bouwvoorschriften. Voor veilige werking van het apparaat is een minimale waterdruk van 0,05 MPa vereist.

Als u de machine niet direct op de hoofdwaterleiding aan kunt sluiten, kunt u hem laten werken op uw opslagsysteem voor koud water. Er moet een minimale afstand in acht worden genomen tussen het wateraanvoerpunt van het apparaat en de bodem van het waterreservoir.

Waterafvoer

Het uiteinde van de afvoerslang kan op drie manieren worden geplaatst:

Over de rand van een gootsteen gehangen; gebruik hiervoor de bij de machine geleverde slangeleider van kunststof.

Zorg er in dit geval voor dat het uiteinde niet van de rand kan losschieten als de wasmachine aan het leeglopen is.

U kunt de slang met een stuk touw aan de kraan vastbinden of aan de wand bevestigen.

In een aftakking van een gootsteenafvoer. De aftakking dient zich boven de sifon te bevinden, zodat de bocht zich ten minste 60 cm boven de grond bevindt.

Rechtstreeks in een afvoerpijp op een hoogte van niet minder dan 60 cm en niet meer dan 90 cm.

Het einde van de afvoerslang moet altijd geventileerd zijn, d.w.z. dat de binnendiameter van de afvoerpijp groter moet zijn dan de buitendiameter van de afvoerslang.

De afvoerslang mag niet geknikt zijn.

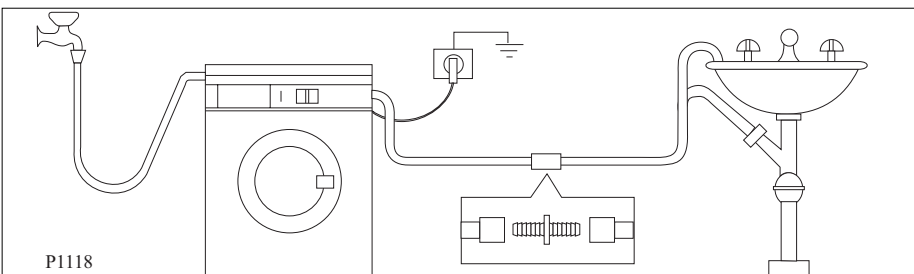
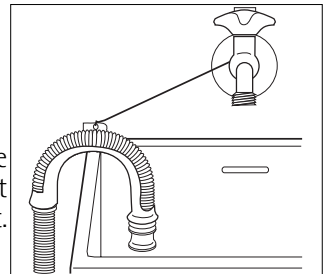

Belangrijk!

De afvoerslang kan verlengd worden tot een maximum van 4 meter. Een extra afvoerslang en koppelstuk is verkrijgbaar bij de Klantenservice bij u in de buurt.

Elektrische aansluiting

Deze machine is ontworpen om te werken op 220-230 V, enkele fase, 50 Hz voeding.

Controleer of de elektrische installatie in uw woning geschikt is voor het maximale vereiste vermogen (2,2 kW); houd hierbij rekening met andere apparaten die in gebruik zijn.



Sluit de machine aan op een stopcontact met randaarde.



De fabrikant kan niet aansprakelijk gesteld worden voor schade of letsel die voortkomt uit het niet opvolgen van bovengenoemde veiligheidsvoorschriften.

Permanente aansluiting

In het geval van een permanente aansluiting is het noodzakelijk dat u een bipolaire schakelaar installeert tussen het apparaat en de elektriciteitsvoorziening (hoofdleiding), met een minimumafstand van 3 mm tussen de contactpunten, die geschikt is voor de vereiste belasting en die in overeenstemming is met de geldende elektriciteitsvoorschriften.

De schakelaar mag de geel/groene aardleiding nergens onderbreken.

Deze handeling moet worden uitgevoerd door een gekwalificeerde elektricien.



Het aansluitsnoer moet na de installatie van de machine toegankelijk zijn.

Het milieu

Verpakkingsmaterialen

De materialen met het symbool  kunnen gerecycled worden.

>PE<=polyethyleen

>PS<=polystyreen

>PP<=polypropyleen

Dit betekent dat ze gerecycled kunnen worden als u ze netjes weggooit in de daarvoor bestemde containers.

Oude machine

Breng uw oude machine naar speciaal daarvoor bestemde inzamelpunten. Help het milieu een handje!

Het symbool  op het product of op de verpakking geeft aan dat dit product niet als huishoudelijk afval mag worden behandeld. Het dient daarentegen ingeleverd te worden bij een inzamelingspunt voor de recycling van elektrische en elektronische apparatuur. Door er voor te zorgen dat dit apparaat op de juiste wijze wordt afgedankt helpt u mogelijk negatieve gevolgen voor het milieu en de gezondheid van mensen te voorkomen, die anders door onjuiste afvalverwerking van dit product veroorzaakt zou kunnen worden. Voor meer gedetailleerde informatie over recycling van dit product, kunt u contact opnemen met uw gemeentehuis, uw vuilnisophaaldienst of de winkel waar u het product heeft aangeschaft.

Ecologische tips

Om water en energie te besparen en om het milieu te helpen beschermen, raden wij u aan de volgende tips ter harte te nemen:

- Normaal vuile was kan zonder voorwas worden gewassen om wasmiddel, water en tijd te besparen (ook het milieu wordt zo beschermd!).
- De machine werkt economischer als hij volledig wordt gevuld.
- Met de juiste voorbehandeling kunnen vlekken en vuil worden verwijderd; het wasgoed kan daarna bij een lagere temperatuur worden gewassen.
- Doseer wasmiddel aan de hand van de waterhardheid, de mate van vervuiling van het wasgoed en de hoeveelheid wasgoed.

Garantie/serviceafdeling

Onze producten worden met de grootst mogelijke zorgvuldigheid geproduceerd. Desondanks kan het voorkomen dat er een defect optreedt. Onze servicedienst zal dit op verzoek herstellen, zowel binnen als buiten de garantietermijn. De levensduur van het product wordt daardoor niet negatief beïnvloed.

Onderstaande garantievoorwaarden zijn gestoeld op de EU Richtlijn 99/44/EG en het Burgerlijk Wetboek. De daaruit voortvloeiende rechten blijven onverlet.

1. Ook de garantieverplichtingen van de verkoper naar de eindgebruiker blijven onaangetast.

Voor dit product verlenen wij garantie volgens onderstaande voorwaarden:

Wij verhelpen kosteloos met inachtneming van de voorwaarden 2 tot en met 15 gebreken aan het product die zich openbaren binnen 24 maanden vanaf de datum van levering aan de eindgebruiker. In geval van professioneel of daarmee gelijk te stellen gebruik is de garantie beperkt tot 12 maanden. Voor tweedehands producten geldt eveneens een termijn van 12 maanden.

2. De garantieprestatie houdt in dat het product kosteloos wordt teruggebracht in de toestand die het had voor het defect optrad. Gebrekkige onderdelen worden hersteld of vervangen. Kosteloos vervangen onderdelen worden ons eigendom.
3. Het gebrek moet terstond gemeld worden om mogelijke verdere schade te voorkomen. De garantieaanspraak vervalt indien het gebrek niet binnen twee maanden na vaststelling is gemeld.
4. Voor een beroep op garantie dient het aankoopbewijs met aankoop- en/of leveringsdatum te worden overlegd. Bij ontbreken daarvan dient ander overtuigend bewijs te worden overlegd.
5. De garantie heeft geen betrekking op schade aan kwetsbare onderdelen, zoals (vitrokeramisch) glas, kunststof, rubber, die ontstaan is door onzorgvuldig gebruik.
6. De garantie heeft geen betrekking op kleine afwijkingen van de gestelde kwaliteit die voor de waarde en deugdelijkheid van het product onbeduidend zijn.
7. De garantie geldt evenmin voor schade veroorzaakt door:
 - a. chemische en elektrochemische inwerking van water,
 - b. abnormale milieuomstandigheden in het algemeen,
 - c. voor het product oneigenlijke bedrijfsomstandigheden,
 - d. contact met agressieve stoffen.

8. De garantie heeft geen betrekking op gebreken door transportschade die buiten onze verantwoordelijkheid is ontstaan, niet-vakkundige installatie of montage, verkeerd gebruik, gebrekkig onderhoud, of het niet in acht nemen van de gebruiks- of montageaanwijzingen.
9. Het recht op garantie vervalt wanneer het defect werd veroorzaakt door herstelling of ingrepen door derden die niet bevoegd of niet deskundig zijn, of wanneer het product voorzien werd van toebehoren of onderdelen die niet origineel zijn en daardoor een defect veroorzaken.
10. Producten die gemakkelijk kunnen worden vervoerd dienen te worden overhandigd aan of gezonden naar onze servicedienst. Herstelling ter plaatse kan slechts worden gevraagd voor grote of ingebouwde producten.
11. Indien het product zodanig is ingebouwd, ondergebouwd, opgehangen of geplaatst dat de benodigde tijd voor het in- en uitbouwen samen meer dan 30 minuten bedraagt, worden de hierdoor ontstane extra kosten aan de gebruiker in rekening gebracht. Schade die ontstaat door abnormale in- of uitbouw komt ten laste van de gebruiker.
12. Indien binnen de garantieperiode de herstelling van hetzelfde defect herhaaldelijk mislukt of de herstellingskosten disproportioneel zijn wordt in overleg met de gebruiker een gelijkwaardige vervanging geleverd. In geval van vervanging behouden we ons het recht voor om een vergoeding te rekenen naar rato van de verstreken gebruiksperiode.
13. Herstelling onder garantie heeft geen verlenging van de garantietermijn noch aanvang van een nieuwe garantietermijn tot gevolg.
14. Op herstellingen geven wij een garantie van 12 maanden, uitsluitend op hetzelfde gebrek.
15. Verdere of andere aanspraken, in het bijzonder vergoeding van schade ontstaan buiten het product, zijn uitgesloten voor zover een aansprakelijkheid niet wettelijk is vastgelegd.
16. In geval van aansprakelijkheid zal een vergoeding de aankoopwaarde van het product niet overtreffen, tenzij wettelijk anders is bepaald.

Deze garantievoorwaarden gelden voor in Nederland gekochte en/of in gebruik zijnde producten. Indien een product naar het buitenland wordt gebracht dient de gebruiker na te gaan of het product voldoet aan de technische voorwaarden (o.a. spanning, frequentie, installatievoorschriften, gassoort, klimaatomstandigheden) in het betreffende land. Voor in het buitenland aangeschafte producten dient de gebruiker zich te vergewissen van de bepalingen in Nederland. Noodzakelijke of gewenste aanpassingen vallen niet onder de garantie, en kunnen niet altijd worden aangebracht.

Ook na afloop van de garantietermijn staat onze servicedienst u ter beschikking.

Adres Servicedienst:
Electrolux Service
Vennootsweg 1
2404 CG ALPHEN AAN DEN RIJN

Reparatievoorwaarden

Onze reparatievoorwaarden zijn conform de afspraak tussen de Consumentenbond en Vlehan*.

Art. 1 Aan de consument zal na een melding van een storing zo mogelijk direct, doch uiterlijk binnen één werkdag worden medegedeeld op welke dag het bezoek van de technicus zal plaatsvinden. De reparatie zal als regel binnen zeven werkdagen na de melding zijn uitgevoerd.

Art. 2

a) Alvorens de reparatie wordt verricht zal de technicus een onderzoek uitvoeren naar de vermoedelijke oorzaak van de gemelde storing. Aan de hand hiervan zal hij een zo nauwkeurig mogelijke, gespecificeerde begroting maken van de totale reparatiekosten inclusief voorrijkosten en diagnose-kosten. Desgevraagd zal deze begroting door de technicus schriftelijk worden vastgelegd.

b) Indien de consument met het begrote bedrag niet akkoord gaat, zal op verzoek het te repareren toestel worden teruggebracht in de staat waarin het aan de technicus werd aangeboden. Nadat dit is geschied, zullen alleen de kosten van voorrijden en arbeidsloon in rekening worden gebracht op basis van de werkelijke bestede tijd, danwel van een vooraf vastgesteld tarief.

Art. 3 Indien tijdens het uitvoeren van de reparatie duidelijk wordt dat:

- a) de oorspronkelijke reparatie door redelijkerwijs niet te voorzien omstandigheden niet tegen het begrote bedrag kan worden uitgevoerd, of
- b) ook andere dan in de begroting voorziene reparaties noodzakelijk zijn, zal overleg met de consument plaatsvinden en een herziene kostenbegroting worden gemaakt.

In geval de consument daarmee alsnog niet akkoord gaat, geldt eveneens het in artikel 2b bepaalde.

Art. 4 De reparatie zal zoveel mogelijk tijdens het eerste bezoek worden uitgevoerd. Indien om het toestel in werkende staat te brengen een tweede bezoek noodzakelijk is, zal:

- a) direct, doch uiterlijk binnen één werkdag door de betreffende service-organisatie of door de technicus met de consument de datum voor een tweede bezoek worden afgesproken.

b) een herhalingsbezoek zal als regel binnen tien werkdagen na de melding plaatsvinden.

c) voor een tweede of daaropvolgend bezoek zal geen voorrijtarief in rekening worden gebracht, tenzij de noodzaak voor een herhalingsbezoek aan de consument is toe te schrijven.

Art. 5 De consument ontvangt een gespecificeerde rekening met vermelding van type en serienummer van het apparaat, omschrijving van de diagnose, toegepaste tarieven, gebruikte onderdelen en materialen en een korte omschrijving van de verrichte werkzaamheden. De betaling van de rekening dient tegen afgifte van een reparatienota direct contant of door middel van een gegarandeerd betaalmiddel plaats te vinden.

Art. 6 Op elke uitgevoerde en betaalde reparatie zal bij normaal huishoudelijk gebruik een volledige garantie van minimaal 3 maanden worden gegeven. Deze garantie omvat het kosteloos uitvoeren van een hernieuwde reparatie. Op de uitgewisselde en betaalde onderdelen geldt een garantietermijn van 12 maanden. Bij een beroep op garantie op de reparatie dient de consument op verzoek de gespecificeerde rekening van de voorgaande reparatie aan de technicus te overleggen.

Art. 7 Indien na driemaal uitvoeren van eenzelfde reparatie hetzelfde defect bij normaal huishoudelijk gebruik opnieuw optreedt binnen de onder art. 6 bedoelde garantietermijn en redelijkerwijs een afdoend resultaat bij het opnieuw uitvoeren van de reparatie niet verwacht kan worden, zal aan de consument een nieuw exemplaar of soortgelijk toestel van hetzelfde merk worden aangeboden tegen bijbetaling op basis van een per product te bepalen jaarlijks afschrijvingspercentage.

Art. 8 Vervangen onderdelen stelt de technicus weer ter beschikking van de consument, met uitzondering van de onder garantie of tegen een gereduceerde prijs vervangen onderdelen.

Art. 9 Een reparatie dient op zodanige wijze te worden uitgevoerd, dat een toestel daarna weer volledig voldoet aan de veiligheidsvoorschriften, die op grond van een van fabriekswege aangebracht veiligheidskeurmerk gelden, danwel bij het ontbreken daarvan, aan de wettelijke vereisten terzake. Dit houdt ondermeer in, dat reparaties moeten worden uitgevoerd met originele en door de fabrikant ook terzake van veiligheidskeurmerken en -voorschriften gegarandeerde onderdelen.

*) Vereniging Leveranciers van Huishoudelijke Apparaten in Nederland

Adres service-afdeling

Nederland

AEG fabrieksservice
Postbus 120
2400 AC Alphen aan den Rijn

Service-informatielijn
(voor bezoek servicetechnicus en onderdelen) tel. 0172-468 300



Consumentenbelangen
(voor algemene, product- of
gebruiks informatie) tel. 0172-468 172
www.aeg.nl

Europese Garantie

Dit apparaat wordt door Electrolux in elk van de achter in deze handleiding genoemde landen gedurende de in het bij het apparaat behorende garantiebewijs genoemde periode of anderszins bij de wet gegarandeerd. Als u van een van deze landen verhuist naar een ander van de hieronder genoemde landen, verhuist de garantie op het apparaat met u mee. De volgende beperkingen zijn hierop van toepassing:

- De garantie op het apparaat begint op de datum van eerste aankoop van het apparaat. Deze datum dient te worden aangetoond door overlegging van een geldig, door de verkoper van het apparaat afgegeven aankoopbewijs.
- De garantie op het apparaat geldt voor dezelfde periode en in dezelfde mate voor arbeidsloon en onderdelen als van toepassing in uw nieuwe land van vestiging op dit specifieke model of deze specifieke serie apparaten.
- De garantie op het apparaat is persoonlijk, geldt dus voor de oorspronkelijke koper van het apparaat en kan niet worden overgedragen op een andere gebruiker.
- Het apparaat wordt geïnstalleerd en gebruikt in overeenstemming met de door Electrolux afgegeven instructies en wordt alleen in huis gebruikt, dat wil zeggen, het apparaat wordt niet gebruikt voor commerciële doeleinden.
- Het apparaat wordt geïnstalleerd in overeenstemming met alle relevante voorschriften die in uw nieuwe land van vestiging van kracht zijn.
- De voorwaarden van deze Europese garantie tasten geen van de aan u bij de wet verleende rechten aan.

www.electrolux.com

		
Albania	+35 5 4 261 450	Rr. Pjeter Bogdani Nr. 7 Tirane
Belgique/België/Belgien	+32 2 363 04 44	Bergensesteenweg 719, 1502 Lembeek
Česká republika	+420 2 61 12 61 12	Budějovická 3, Praha 4, 140 21
Danmark	+45 70 11 74 00	Sjællandsgade 2, 7000 Fredericia
Deutschland	+49 180 32 26 622	Muggenhofer Str. 135, 90429 Nürnberg
Eesti	+37 2 66 50 030	Mustamäe tee 24, 10621 Tallinn
España	+34 902 11 63 88	Carretera M-300, Km. 29,900 Alcalá de Henares Madrid
France	www.electrolux.fr	
Great Britain	+44 8705 929 929	Addington Way, Luton, Bedfordshire LU4 9QQ
Hellas	+30 23 10 56 19 70	4, Limnou Str., 54627 Thessaloniki
Hrvatska	+38 51 63 23 338	Slavonska avenija 3, 10000 Zagreb
Ireland	+353 1 40 90 753	Longmile Road Dublin 12
Italia	+39 (0) 434 558500	C.so Lino Zanussi, 26 - 33080 Porcia (PN)
Latvija	+37 17 84 59 34	Kr. Barona iela 130/2, LV-1012, Riga
Lituanija	+370 5 27 80 609	Verkių 2 9, 09108 Vilnius, Lithuania
Luxembourg	+35 2 42 43 13 01	Rue de Bitbourg, 7, L-1273 Hamm
Magyarország	+36 1 252 1773	H-1142 Budapest XIV, Erzsébet királyné útja 87
Nederland	+31 17 24 68 300	Vennootsweg 1, 2404 CG - Alphen aan den Rijn
Norge	+47 81 5 30 222	Risløkkvn. 2, 0508 Oslo
Österreich	+43 18 66 400	Herziggasse 9, 1230 Wien
Polska	+48 22 43 47 300	ul. Kolejowa 5/7, Warsaw
Portugal	+35 12 14 40 39 39	Quinta da Fonte - Edifício Gonçalves Zarco - Q35 - 2774-518 Paço de Arcos
Romania	+40 21 451 20 30	Str. Garii Progresului 2, S4, 040671 RO
Schweiz-Suisse-Svizzera	+41 62 88 99 111	Industriestrasse 10, CH-5506 Mägenwil
Slovenija	+38 61 24 25 731	Tr aška 132, 1000 Ljubljana
Slovensko	+421 2 43 33 43 22	Electrolux Slovakia s.r.o., Electrolux Domáce spotrebiče SK, Seberinoho 1, 821 03 Bratislava
Suomi	www.electrolux.fi	
Sverige	+46 (0)771 76 76 76	Electrolux Service, S:t Göransgatan 143, S-105 45 Stockholm
Türkiye	+90 21 22 93 10 25	Tarlabası caddesi no: 35 Taksim Istanbul
Россия	+7 095 937 7837	129090 Москва, Олимпийский проспект, 16, БЦ «Олимпик»

www.electrolux.com

www.aeg-electrolux.uk

192 998 020-00-222007 Aan verandering onderhevig zonder voorafgaande
waarschuwing

PERFEKT IN FORM UND FUNKTION

